











NORMBAU



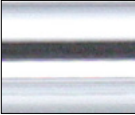

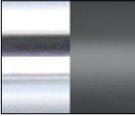

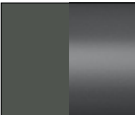

PASSION FOR CARE

Trennwandlösungen
Partition solutions

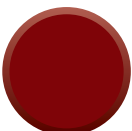

Preisliste 2024 · Price list 2024

Farbkarte / Colour Chart		RAL-DS RAL	Lichtreflex light reflex	Antibac	
Cavere Care					
	092	Cavere Weiß / White	ähnlich RAL 9003 similar RAL 9003	85	●
	093	Cavere Satinbeige / Satin beige	ähnlich RAL 1013 similar RAL 1013	65	●
	096	Cavere Silber-Metallic / Metallic silver	ähnlich DB-Farbton 701/RAL 9006 similar to colour DB 701/RAL 9006	56	●
	095	Cavere Anthrazit-Metallic / Metallic anthracite	ähnlich DB-Farbton 703 similar to colour DB 703	25	●
	091	Cavere Carbonschwarz / Carbon black	ähnlich RAL 9005 similar RAL 9005	12	
	300	Cavere Chrome ausschließlich für Accessoires / available for accessories only		60	
	392	Cavere Chrome Weiß / Cavere Chrome white		60/85	
	395	Cavere Chrome Anthrazit-Metallic / Cavere Chrome metallic anthracite		60/25	
Ascento					
	150	Ascento Weiß / White		87	
	151	Ascento Dunkelgrau / Dark grey		14	
Inox Care					
	009	Edelstahl Stainless steel		42	

Farbkarte / Colour Chart				RAL-DS RAL	Lichtreflex light reflex	Antibac
Nylon Care						
	019	Weiß / White	RAL-DS 000 95 00 RAL 9016		87	●
	067	Manhattan	RAL-DS 080 70 05		58	●
	028	Verkehrsgrau / Traffic grey	RAL-DS 000 60 00 RAL-7042		26	
	018	Dunkelgrau / Dark grey	RAL-DS 3500 RAL 7043		14	●
	020	Taupe	ähnlich RAL 1019 similar RAL 1019		24	
	016	Schwarz / Black	RAL-DS 1500 RAL 9005		5	
	022	Gelb / Yellow	RAL-DS 080 80 90		65	
	035	Dunkelrot / Dark red	RAL-DS 010 20 25 RAL 3005		6	
	014	Pastellblau / Pastel blue	ähnlich RAL 5007 similar RAL 5007		15	
	015	Saphirblau / Sapphire blue	ähnlich RAL 5011 similar RAL 5011		7	
Verso Care Duo						
	912	Rot-Weiß Red-White			10 / 87	

Ascento Modulare Sitzlösung 420
Ascento Modular Seating Solution

Trennwandlösungen
Partition solutions

Inox **436**

Nylon **446**



Ausschreibungstext

Design Trennwandlösungen für Türen und Zwischenwände aus HPL-Plattenmaterial, 13 mm Plattenstärke (alternativ 10 mm). Das Plattenmaterial ist nicht im Lieferumfang enthalten. Design Accessoires aus rostfreiem Edelstahl mit fein matter Oberfläche 1.4401 (A4, AISI 316) rostfreier austenitischer Edelstahl, mit hoher Beständigkeit gegen Korrosion, daher bestens geeignet im Nasszellenbereich.

Oberrahmen Ø 32 mm der Trennwandanlagen bestehend aus: Edelstahlrohren, Bögen 90°, T-Anschlüssen Ø 32 mm und Verbindungsstücken je nach Konstruktionsbedarf. Die wandseitige Befestigung der Oberrahmen erfolgt durch einen verstärkten Wandanschluss mit Edelstahlrosette Ø 70 mm. Die Rohrplattenhalter werden über das Rohrelement geschoben und verstiftet. Die Bodenbefestigung erfolgt mit Stützfüßen (ohne Bodenanker), mit Rosettenabdeckung.

Die Befestigung der Plattenelemente an der Wandseite erfolgt wahlweise mit Befestigungswinkeln oder Wandplattenprofilen.

Für die Türen werden jeweils drei Türbänder benötigt: Design Türband mit halbrunder Anschraubfläche, wahlweise mit oder ohne einstellbarer Feder, DIN links oder rechts lieferbar. (Wir empfehlen die Kombination von einem Türband mit Feder und zwei Standardtürbändern). Zur Öffnung der Kabinentür wird jeweils ein Trennwandriegel, wahlweise mit Notöffnung Münz oder Dorn, sowie ein Paar massive Türkнопfe Ø 32 mm, bzw. Türdrücker, Griffe, angeboten.

Das Sichtschutzprofil im Drehpunktbereich der Tür verhindert die Einsicht in die Kabine, das Anschlagprofil ermöglicht eine optimale Verriegelung der Tür.

Zur Kabinenausstattung stehen Haken, Boden- und Wandpuffer, Papier- und Ersatzrollenhalter, WC-Bürstengarnitur etc. zur Verfügung. Die bauseitige Montage muss durch Fachpersonal ausgeführt werden.

Eingetragenes Internationales
Geschmacksmuster DM / 064 007

Tender specification

Design toilet partitions for doors and partition walls made of 13mm HPL laminates (10mm also available). HPL laminates are not supplied. Design accessories made of high corrosion resistant stainless steel with a satin finish, material No. 1.4401 (A4, AISI 316), due to austenitic stainless steel high resistance to atmospheric corrosion, most suitable for wet cubicles.

Upper frame made of stainless steel tube Ø 32mm, 90° bends, T-piece and jointing pieces depending on construction requirements. The upper frame is fixed to the wall by a reinforced wall connector with stainless steel inners and stainless steel roses, Ø 70mm.

The tubular panel holders are put onto the tube element and will be fixed with screws. Floor fixing by means of adjustable foot (without floor anchor) incl. rose covers.

The laminates are fixed to the wall side either with right angle brackets or wall profiles.

3 door hinges are required for each door: designer door hinges with a semi-circular mounting surface, available with or without adjustable spring, DIN left or right. (We recommend combining a door hinge with a spring and two standard hinges). Each door with a privacy thumbturn coin release or key release and a pair of solid door knobs Ø 32mm (alternatively leverset or pull handle).

The anti-vision strip in the pivot-point area of the door prevents people from looking into the cubicle, while the frame-stop profile allows an optimal locking of the door.

Additional cubicle equipment includes hooks, floor and wall buffers, paper and spare roll holders and toilet brushes. On-site installation must be carried out by skilled workers.

Registered international design
DM/064 007



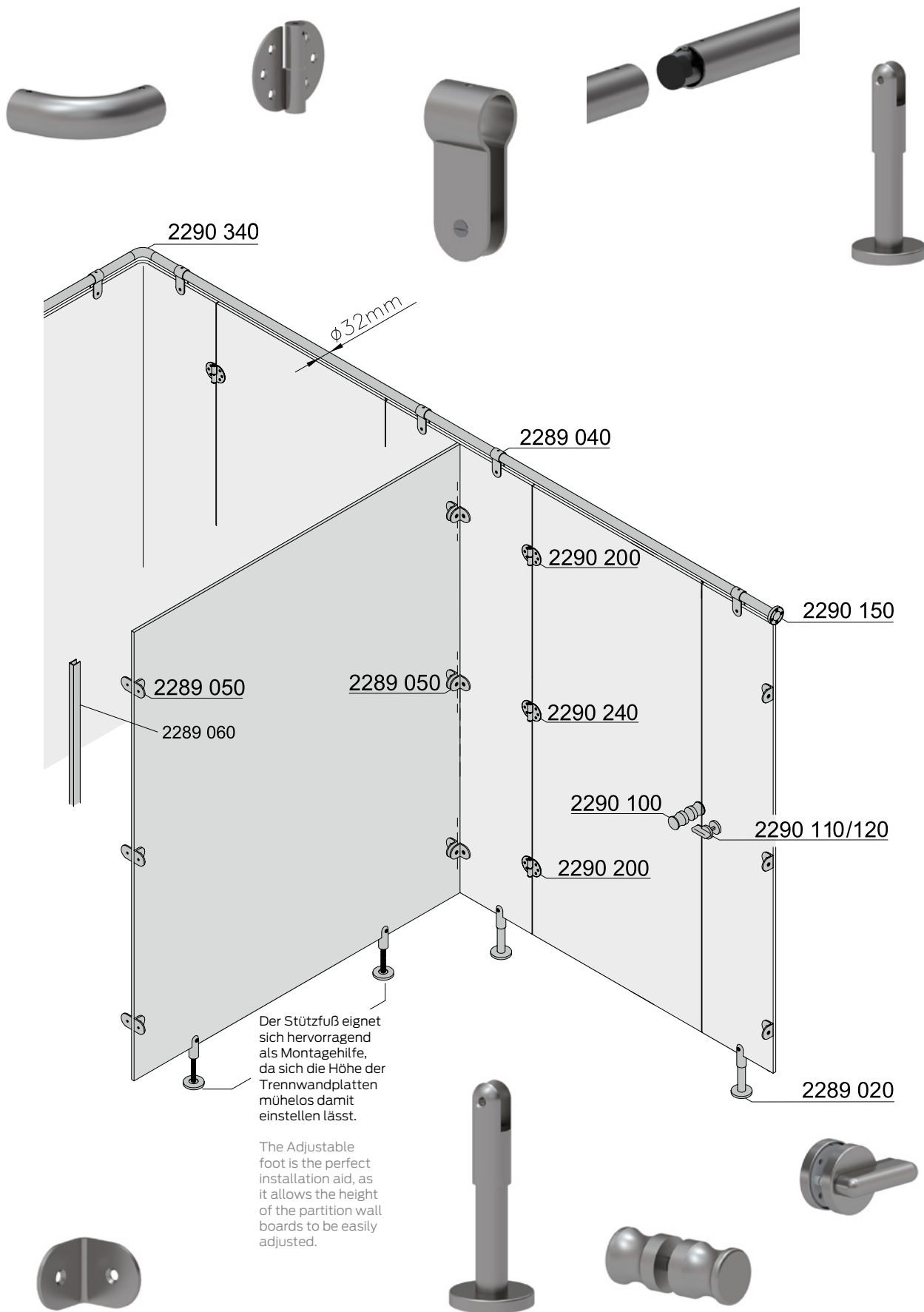

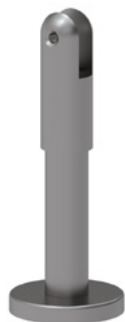

Inox Stützfuß

- aus Edelstahl, Werkstoff Nr. 1.4401 (A4, AISI 316),
- Oberfläche fein matt,
- Stützfuß aus Plattenhalteteil, Edelstahlrohr,
- Rosettenoberteil Ø 70 mm und Sockel,
- Lieferung mit Gewindehülse und Schraube M5 x 25 mm zur Plattenbefestigung (für Plattenstärke 13 mm).

Schraubenpack

- Gewindehülse M5 und Schraube M5 x 25 mm, Verpackungseinheit 10 Stück.

Distanzscheibe

- Dicke 3 mm für Plattenstärke von 10 mm aus Nylon, Farbe schwarz (016), Verpackungseinheit 10 Stück.

Schrauben/Dübel-Set

- 4 Schrauben Ø 6 x 70 mm und Dübel 8 mm.

① Stützfuß ohne Rohr eignet sich auch als Montagehilfe, die Höhe der Trennwandplatten lässt sich mühelos einstellen.

Inox Adjustable foot

- made of stainless steel, material No. 1.4401 (A4, AISI 316),
- satin finish,
- adjustable foot made of panel holder and stainless steel tube,
- upper part of rose 70mm dia. and base,
- supplied with threaded bush and screw M5 x 25mm for fixing of panels (for panel thickness 13 mm),

Screw pack

- M5 threaded sleeve and M5 x 25mm screw, packaging unit 10 pieces.

Spacer

- 3mm for a panel thickness of 10mm made of nylon, color black (016), packaging unit 10 pieces.

Screw / dowel set

- 4 screws 6mm dia. x 70mm and dowels 8mm.

① The Adjustable foot is the perfect installation aid, as it allows the height of the partition wall boards to be easily adjusted.

Stützfuß Support foot	Code	PG 6600
▶ NT.STF 95.2	2289 020	65,50 €
▶ NT.STF 96 mit Kunststoffkern (PA6) with plastic core (PA6)	2289 120	39,75 €
▶ NT.SP/STF Schraubenpack VPE 10 St. Screw pack PU 10 pcs.	2290 315	16,00 €
▶ NT.DS/STF Distanzscheibe VPE 10 St. Spacer PU 10 pcs.	2289 620	25,25 €
▶ Schrauben/Dübel-Set für Bodenbefestigung Screw / dowel set for floor mounting	0289 095	2,15 €

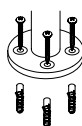
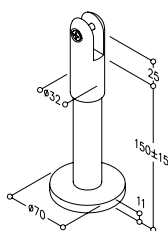



Trennwandriegel Partition Door Lock	Code	PG 6600
▶ NT.TWR 84 Münz 8 Coin release 8	2290 110	46,75 €
▶ NT.TWR 84 Münz 8 mit Distanzstück 12 mm Coin release 8 with spacer 12mm	2290 070	58,00 €
▶ NT.TWR 84 Münz 8 mit Distanzstück 14 mm Coin release 8 with spacer 14mm	2290 060	58,00 €
▶ NT.TWR 84 Münz 8 mit Edelstahl-Münzknopf Coin release 8 with stainless steel coin button	2290 117	48,25 €
▶ NT.TWR 84 Dorn 8 Key release 8	2290 120	46,75 €
▶ NT.TWR 84 Dorn 8 mit Distanzstück 12 mm Key release 8 with spacer 12mm	2290 090	58,00 €
▶ NT.TWR 84 Dorn 8 mit Distanzstück 14 mm Key release 8 with spacer 14mm	2290 080	58,00 €

Inox Trennwandriegel

- aus Edelstahl, Werkstoff Nr. 1.4401 (A4, AISI 316),
- Oberfläche fein matt,
- mit Lochung Badtür/Notöffnung Münz bzw. Dorn,
- für 13 mm Türstärke, nur bis Türstärke 30 mm empfohlen,
- Lieferung mit zwei Senkschrauben M4,
- Riegel 360° drehbar, 90° rastend,
- für gefälzte, ungefälzte und ungefälzt überlappende Türen geeignet.

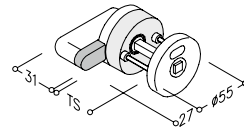
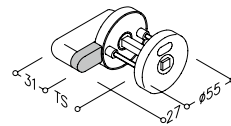
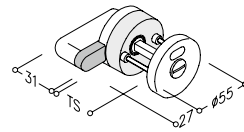
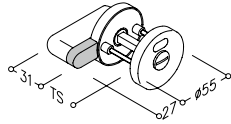

Inox Privacy Thumbturn

- made of stainless steel, material No. 1.4401 (A4, AISI 316),
- surface satin finish,
- bathroom function coin release (Münz) or key release (Dorn),
- standard door-thickness 13 mm, also available up to door thickness 30mm,
- supplied with two M4 countersunk screws,
- thumbturn 360° turnable, with 90° snap-in locking
- suitable for rebated, unrebated and unrebated overlapping doors.



Türknöpfe Door knobs	Code	PG 6600
▶ NT.TK 32, Paar TS 8 - 13 mm DT 8 - 13mm	2290 100	41,00 €
▶ NT.TK 32, Paar TS variabel ab 14 mm DT variable from 14mm	2290 101	43,00 €

Inox Türknöpfe

- aus Edelstahl, Werkstoff Nr. 1.4401 (A4, AISI 316),
 - Oberfläche fein matt,
 - Befestigung mit Gewindestift,
 - Bohrung in Tür Ø 8,5 mm.
- ① Bei Bestellung bitte Türstärke angeben.

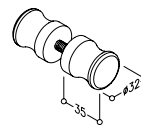

Door knob pair NT.TK 32

- made of stainless steel, material No. 1.4401 (A4, AISI 316),
 - surface satin finish,
 - fastening with grub screw,
 - drill hole in door 8.5mm dia..
- ① Please specify door thickness when ordering.



Türbänder
Door hinge

▶ NT.TB 78 DIN links DIN left	2290 200	31,75 €
▶ NT.TB 78 DIN rechts DIN right	2290 210	31,75 €

Türbänder mit Feder
Door hinge with spring

▶ NT.TB 82 DIN links, für Türöffnung DIN left, for door opening	2290 260	36,25 €
▶ NT.TB 82 DIN links, für Türschließung DIN links, for closing	2290 240	36,25 €
▶ NT.TB 82 DIN rechts, für Türöffnung DIN right, for door opening	2290 270	36,25 €
▶ NT.TB 82 DIN rechts, für Türschließung DIN right, for closing	2290 250	36,25 €



Abdeckung
Cover

▶ NT.TBA	2290 190	5,25 €
----------	-----------------	--------

Distanzstück
Spacer

▶ NT.D2 Werkstoff 2 mm dick Material 2mm thick	2290 280	3,00 €
--	-----------------	--------

für Türband ohne Abdeckung
for door hinge without cover

▶ NT.SP/TB 6 Stück Linsen-Senkschrauben M5 x 10 mm 6 pcs. raised-head countersunk screws M5 x 10mm	2290 300	1,75 €
--	-----------------	--------

für Türband mit Abdeckung
for door hinge with cover

▶ NT.SP/TB 6 Stück Senkschrauben M5 x 10 mm 6 pcs. countersunk screws M5 x 10mm	2290 990	1,75 €
---	-----------------	--------

Inox Türbänder

- aus Edelstahl, Werkstoff Nr. 1.4401 (A4, AISI 316),
- Oberfläche fein matt,
- sichtbare Verschraubung,
- Aufkleber L oder R auf Rückseite,
- Lieferung ohne Schrauben.

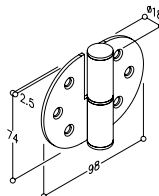

Inox Türbänder mit Feder

- mit einstellbarer Federkraft,
- weitere Beschreibung wie oben.

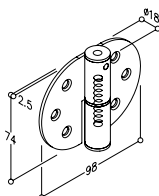

Inox Abdeckung

- für Edelstahl-Türband NT.TB 78/82 ,
- aus Edelstahl, Werkstoff Nr. 1.4401 (A4, AISI 316),
- Oberfläche fein matt,
- zum Abdecken der Verschraubung.

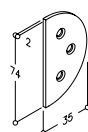
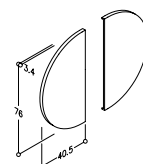

Schraubenpack

- Schrauben aus Edelstahl

Inox Door hinge

- made of stainless steel, material No. 1.4401 (A4, AISI 316),
- surface satin finish,
- visible screw connection,
- label L or R on the back,
- delivery without screws.

Inox Door hinge with spring

- with adjustable spring tension,
- further description see above.

Hinge Cover

- for stainless steel hinge NT.TB 78/82,
- made of stainless steel, material No. 1.4401 (A4, AISI 316),
- surface satin finish,
- to cover the screw connection.

Screw pack

- stainless steel screws

Belastung: 2 Bänder für Türgewicht bis zu 40 kg
3 Bänder für Türgewicht bis zu 60 kg

Burden: 2 hinges for door weight up to 40kgs
3 hinges for door weight up to 60kgs

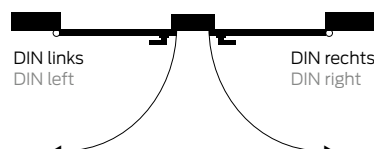



Inox Befestigungswinkel

- aus Edelstahl, Werkstoff Nr. 1.4401 (A4, AISI 316),
- Oberfläche fein matt.

Inox Right Angle Bracket

- made of stainless steel, material No. 1.4401 (A4, AISI 316),
- surface satin finish.

Befestigungswinkel Code PG 6600
Mounting bracket

▶ **NT.BW** **2289 050** 9,50 €

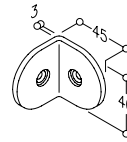

Schraubenpack

Screw pack

▶ **NT.SP/BW...** **2290 311** 0,55 €
 Einzelbefestigung an Trennwandplatten (1),
 2 Stück M5 x 12
 Single fixing to HPL-Panel (1),
 2 pcs. M5x12 screws



Schraubenpack

Screw pack

▶ **NT.SP/BW...** **2290 312** 0,60 €
 Einzelbefestigung an Mauerwerk (2),
 1 Stück M5 x 12, Schraube Ø 5 mm und Dübel Ø 8 mm
 Single fixing to brickwork (2),
 1 pcs. M5x12 screw, 5mm dia. screw and 8mm dia. dowel



Schraubenpack

Screw pack

▶ **NT.SP/BW...** **2290 313** 2,10 €
 paarweise Befestigung an Trennwandplatten (3),
 3 Stück M5 x 12 und Hülsenmutter M5 x 15
 Back-to-back fixing to HPL-panel (3),
 3 pcs. M5x12 screws and M5x15 sleeve nut

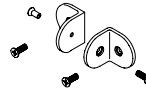

Schraubenpack

Screw pack

▶ **NT.SP/BW...** **2290 314** 2,25 €
 paarweise Befestigung an Mauerwerk (4),
 1 Stück M5 x 12, Hülsenmutter M5 x 15,
 2 Stück Schrauben Ø 5 mm und Dübel Ø 8 mm
 Back-to-back fixing to brickwork (4),
 1 pc. M5x12 screw, M5x15 sleeve nut,
 2 pcs. 5mm dia. screws and 8mm dia. dowel

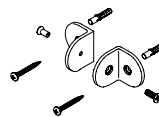



Inox Rohr für Obergurt

- aus Edelstahl, Werkstoff Nr. 1.4401 (A4, AISI 316),
- Oberfläche fein matt,
- Lieferlänge des Edelstahlrohres Ø 32 x 1,65 mm beträgt 3000 mm.

Inox Steel tube for top rail

- made of stainless steel, material No. 1.4401 (A4, AISI 316),
- surface satin finish,
- Ø 32mm x 1.65mm supplied in length of 3000mm.

Rohr für Obergurt Tube for upper framework

Code PG 6600

▶ NT.RO
32 x 3000 mm

2290 750

139,00 €

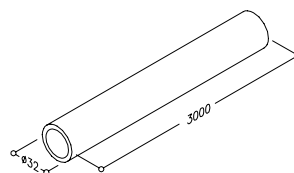

Verbindungsstück Connecting piece

▶ NT.VS

2290 330

12,75 €

Inox Verbindungsstück

- aus Edelstahl, Werkstoff Nr. 1.4301 (A2, AISI 304),
- zur Verbindung von Rohr mit Rohr, Rohr mit Bogen und Rohr mit T-Anschluss.

Inox Connecting piece

- made of stainless steel, material No. 1.4401 (A4, AISI 316),
- for connecting tube to tube, tube with bend and tube with T-piece.

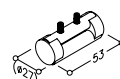

Inox Bogen

- aus Edelstahl, Werkstoff Nr. 1.4401 (A4, AISI 316),
- Oberfläche fein matt,
- Bohrung Ø 6 mm an beiden Enden.

Inox Bend

- made of stainless steel, material No. 1.4401 (A4, AISI 316),
- surface satin finish,
- drill hole 6mm dia. at each end.

ⓘ Der Anschluss an die Rohrelemente erfolgt mit dem Verbindungsstück.

ⓘ Connection to tube by means of connecting piece.

Bogen Bend

Code PG 6600

▶ NT.BO
32.90°

2290 340

39,00 €

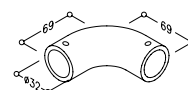

Inox T-Anschluss

- aus Edelstahl, Werkstoff Nr. 1.4401 (A4, AISI 316),
- Oberfläche fein matt,
- Ø 32 mm,
- Anschluss an Rohrelement mit Schraube M6.

Inox T-piece

- made of stainless steel, material No. 1.4401 (A4, AISI 316),
- surface satin finish,
- 32mm dia.,
- connection to tube with M6 screw.

ⓘ Der Anschluss an die Rohrelemente erfolgt mit dem Verbindungsstück.

ⓘ Connection to tube by means of connecting piece.

T-Anschluss T-connector

Code PG 6600

▶ NT.TA

2290 740

71,00 €

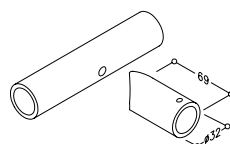



Wandanschluss
Wall connector

Code PG 6600

▶ NT.WA **2290 150** 25,75 €

Inox Wandanschluss

- aus Edelstahl, Werkstoff Nr. 1.4401 (A4, AISI 316),
- Oberfläche fein matt,
- Wandanschluss bestehend aus Klemmbuchse, Rosettenunterteil mit Edelstahlscheibe, Senkschraube M10 x 60 mm und Abdeckrosette.

① Für die Wandbefestigung werden Schrauben Ø 6 x 70 mm und Dübel 8 mm empfohlen.

Inox Wall fixing

- made of stainless steel, material No. 1.4401 (A4, AISI 316),
- surface satin finish,
- wall fixing consisting of clamping bush, rose inner with stainless steel washer and countersunk screw M10 x 60mm and rose cover.

① For fixing to wall we recommend 6 x 70mm screws and S8 plugs.

Schrauben/Dübel-Set, für Boden-/Wandmontage
Set of screws/dowels for securing to the floor/wall

▶ 4 Schrauben Ø 6 x 70 und Dübel 8 mm
4 Screws 6 x 70mm dia. and 8mm dowels **0289 095** 2,15 €

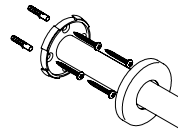
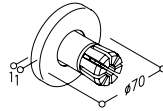

Rohrplattenhalter
Tube board bracket

Code PG 6600

▶ NT.RPH **2289 040** 21,75 €

Inox Rohrplattenhalter

- aus Edelstahl, Werkstoff Nr. 1.4401 (A4, AISI 316),
- Oberfläche fein matt,
- Lieferung mit Gewindehülse M5 und Schraube M5 x 12 mm zur Befestigung der Platte und Passkerbstift 6 x 10 mm zur Fixierung des Plattenhalters auf dem Rohrelement.

Inox Tubular panel holder

- made of stainless steel, material No. 1.4401 (A4, AISI 316),
- surface satin finish,
- supplied with M5 threaded sleeve and M5 x 12mm screw for fixing of panel and a 6 x 10mm close tolerance grooved pin for fixing of tubular panel holder on tube.

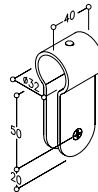

Distanzscheibe
Spacer

▶ NT.DS/RPH **2290 880** 25,25 €

Nylon Distanzscheibe

- aus Nylon, Farbe schwarz (016),
- für Rohrplattenhalter NT.RPH,
- Distanzscheibe 3 mm für Plattenstärke 10 mm,
- Verpackungseinheit 10 Stück.

Nylon Spacer

- made of nylon, colour black (016),
- for NT.RPH tubular panel holder,
- 3mm spacer for a panel thickness of 10mm,
- packaging unit 10 pcs.

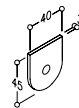

Schraubenpack
Screw pack

▶ NT.SP/RPH **2290 316** 23,50 €

Schraubenpack

- Gewindehülse M5, Schraube M5 x 12 mm und Passkerbstift 6 x 10 mm,
- Verpackungseinheit 10 Stück.

Screw pack

- M5 threaded sleeve, M5 x 12mm screw and 6x10mm close tolerance grooved pin,
- packaging unit 10 pcs.





Wandplattenprofil
Wall board profile

▶ NT.WPP **2289 060** 59,00 €

Inox Wandplattenprofil

- aus Edelstahl, Werkstoff Nr. 1.4401 (A4, AISI 316),
- Oberfläche fein matt,
- Länge = 2050 mm, U-Profilleiste,
- für Plattenbefestigung an Trennwandplatte und Mauerwerk,
- für Plattenstärke 13 mm,
- Lieferung ohne Befestigungsmaterial, und ohne Befestigungsbohrungen.

① Empfehlung: min. 3 Bohrungen auf Länge 2050 mm.
Auf Anfrage mit Bohrungen erhältlich.

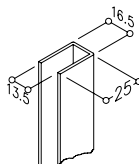

Inox Wall profile

- made of stainless steel, material No. 1.4401 (A4, AISI 316),
- surface satin finish,
- Length = 2050mm, U-profile strip,
- for fixing to HPL-panel or to brickwork,
- for a panel thickness of 13mm,
- supplied without fixing material, without fixing holes.

① At least 3 boreholes recommended for lengths greater than 2050mm.
Available with boreholes on request,

Schraubenpack
Screw pack

▶ NT.SP/WPP **2290 317** 20,50 €

Schraubenpack

- Gewindehülse M5 und Schraube M5 x 12 mm,
- Verpackungseinheit 10 Stück.

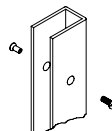

Screw pack

- M5 threaded sleeve and M5 x 12mm screw,
- packaging unit 10 pcs.

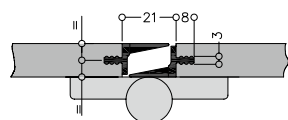

Sichtschutzprofil
Privacy profile

▶ SSP 2050 **0289 440** 14,50 €

Sichtschutzprofil

- 1 Stück = Lieferlänge 2050 mm,
- aus Kunststoff,
- in Farbe schwarz (016) und weiß (019),
- werden an der Bandseite der Tür bzw. Platte montiert,
- werden in einem Spezialverfahren aus einem harten und weichen Kunststoff extrudiert, der harte Bereich dient zur Aufnahme in die stirnseitig genutete Platte und der weiche Bereich dient zur Geräuschkämpfung und zum Klemmschutz, die Nut benötigt in der Breite 3 mm und in der Tiefe 8 mm,
- selbsthaftend, werden in die vorhandene Nut eingeschlagen.

① Sonderlängen sind nicht möglich, können vom Verarbeiter individuell zugeschnitten werden.

Anti-vision strip

- 1 unit = delivery length 2050mm,
- made of nylon,
- in colour black (016) and white (019),
- are mounted on the hinge side of the door or panel,
- are extruded from a hard and soft PVC in a special process, the hard area is for insertion into the frontally grooved panel while the soft area provides noise insulation and finger protection, the required groove is 3mm wide and 8mm deep,
- self-adhesive, are simply hammered into the existing groove.

① Bespoke lengths are not available, can be cut to the required length by the installer.

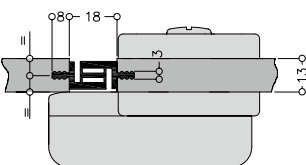

Anschlagprofil
Frame-stop profile

▶ ASP 2050 **0289 450** 14,50 €

Anschlagprofil

- 1 Stück = Lieferlänge 2050 mm,
- aus Kunststoff,
- in Farbe schwarz (016) und weiß (019),
- werden an der Bandseite der Tür bzw. Platte montiert,
- werden in einem Spezialverfahren aus einem harten und weichen Kunststoff extrudiert, der harte Bereich dient zur Aufnahme in die stirnseitig genutete Platte und der weiche Bereich dient zur Geräuschkämpfung und zum Klemmschutz, die Nut benötigt in der Breite 3 mm und in der Tiefe 8 mm,
- selbsthaftend, werden in die vorhandene Nut eingeschlagen.

① Sonderlängen sind nicht möglich, können vom Verarbeiter individuell zugeschnitten werden.

Finger protection strip

- 1 unit = delivery length 2050mm,
- made of nylon,
- in colour black (016) and white (019),
- are mounted on the hinge side of the door or board,
- are extruded from a hard and soft PVC in a special process, the hard area is for insertion into the frontally grooved board while the soft area provides noise insulation and finger protection, the required groove is 3mm wide and 8mm deep,
- self-adhesive, are simply hammered into the existing groove.

① Bespoke lengths are not available, can be cut to the required length by the installer.

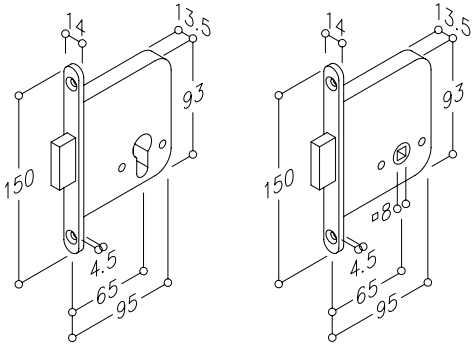

Einsteckriegelschloss mit Stulp 14 x 150 x 4,5 mm

- aus Nylon,
- korrosions- und wartungsfrei,
- für Trennwandtüren mit Einsteckriegelschloss,
- speziell für Badezelltüren.

Mortise deadbolt lock with 14 x 150 x 4.5mm forend

- made of nylon,
- corrosion and maintenance-free,
- for partition wall doors with mortise deadbolt lock,
- especially for cabin doors.

**Einsteckriegelschloss
Mortise deadbolt lock**

Code PG1000

▶ NY.ERS 76 PZ
STULP 4,5
FOREND 4,5

0256 050 14,75 €

▶ NY.ERS 76 WC
STULP 4,5
FOREND 4,5

0256 060 14,75 €



Passende **Inox Care Accessories** finden Sie ab Seite 184.

Matching **Inox Care accessories** can be found starting on page 184.





Ausschreibungstext

Design Trennwandlösungen für Türen und Zwischenwände aus HPL Plattenmaterial, 13 mm Plattenstärke (alternativ 10 mm). Das Plattenmaterial ist nicht im Lieferumfang enthalten. Design Accessoires, aus qualitativ hochwertigem Nylon (Polyamid PA 6), auf Anfrage auch in Ausführung Antibac erhältlich. Für Nasszellen bestens geeignet. Oberrahmen bestehend aus: Nylonrohren (PA 6) Ø 34 mm, verstärkt mit außen und innen korrosionsgeschützten Stahlrohren Ø 26 x 2 mm sowie einer durchgehenden Gewindestange M12 als Verbindungselement, inkl. Distanzclips zur Zentrierung. Bögen 90°, Bögen 45°, T-Stücke und Kupplungsstücke stehen je nach Konstruktionsaufbau zur Verfügung. Die wandseitige Befestigung der Oberrahmen erfolgt durch einen verstärkten Wandanschluss mit stahlverstärkten Nylonrosetten Ø 70 mm. Rohrplattenhalter aus hochwertigem Nylon werden über das Rohrelement geschoben und verdeckt verschraubt (im Lieferumfang enthalten).

Bodenbefestigung mit Stützfuß (ohne oder mit Bodenanker) mit Rosettenabdeckung. Befestigung der Plattenelemente an der Wandseite mit Befestigungswinkeln oder Wandplattenhaltern mit Abdeckkappen zur verdeckten Verschraubung. Türen werden mit jeweils zwei Türbändern ohne Feder und einem Türband mit einstellbarer Feder montiert, je nach Anlage DIN rechts oder DIN links. Zum Verschließen der Kabinentür wird ein Trennwandschloss, wahlweise mit Notöffnung Münz oder Dorn, oder alternativ ein Trennwandriegel, wahlweise mit Notöffnung Münz oder Dorn, angeboten.

Zum Öffnen und Schließen der Kabinentür kann zwischen Türkнопfen Ø 52 mm, Türdrückern, Griffen, etc. ausgewählt werden. Das Sichtschutzprofil verhindert die Einsicht in die Kabine, das Anschlagprofil ermöglicht eine optimale Verriegelung der Tür.

Zur Kabinenausstattung stehen Ablagen und Haken, Boden- und Wandpuffer, Papier- und Ersatzrollenhalter, WC-Bürstengarnitur etc. aus hochwertigem Nylon zur Verfügung.

Die Trennwandanlage ist in den Farben der Nylon Farbkarte lieferbar. Die bauseitige Montage muss durch Fachpersonal ausgeführt werden.

Eingetragenes Internationales
Geschmacksmuster DM / 013 180



Alle Artikel auf Anfrage auch in Ausführung Antibac erhältlich.

Tender specification

Design toilet partitions for doors and partition walls made of 13mm HPL laminates (10mm also available). HPL laminates are not supplied. Design accessories, made from high-quality nylon (polyamide PA 6), available with Antibac upon request. Most suitable for use in wet rooms. Upper frame made of Nylon tubes (PA6) Ø 34mm, reinforced with anti-corrosive steel tubes Ø 26 x 2mm, connected throughout by means of threaded rod M12 with distance pieces. Depending on construction, additional 90° bends, 45° bends, T-pieces and jointing pieces could be required. Upper frame fixed to wall by reinforced wall connector with nylon rose covers Ø 70mm.

The tubular panel holders are put onto the tube element and will be fixed with concealed screws (supplied with cover caps). Floor fixing by means of adjustable foot (with or w/o anchor) incl. rose covers. Fixing of panels to wall with right angle brackets or wall panel holders. Doors with each two door hinges w/o spring and one door hinge with adjustable spring, available in left or right hand.

Closing of door with wet cubicle lock (coin or key release) or privacy thumbturn (coin or key release). Opening of door with a pair of door knobs Ø 52mm, lever sets or pull handles.

Finger protection strip and anti-vision strip available in 2 colours: black or white

Colours of accessories according to NORMBAU colour chart. Fixing on site by skilled workers.

Registered international design
DM / 013 180



All products available with Antibac upon request.



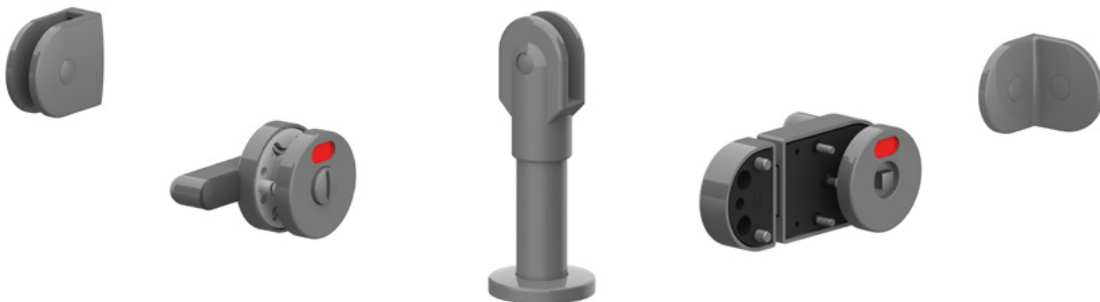
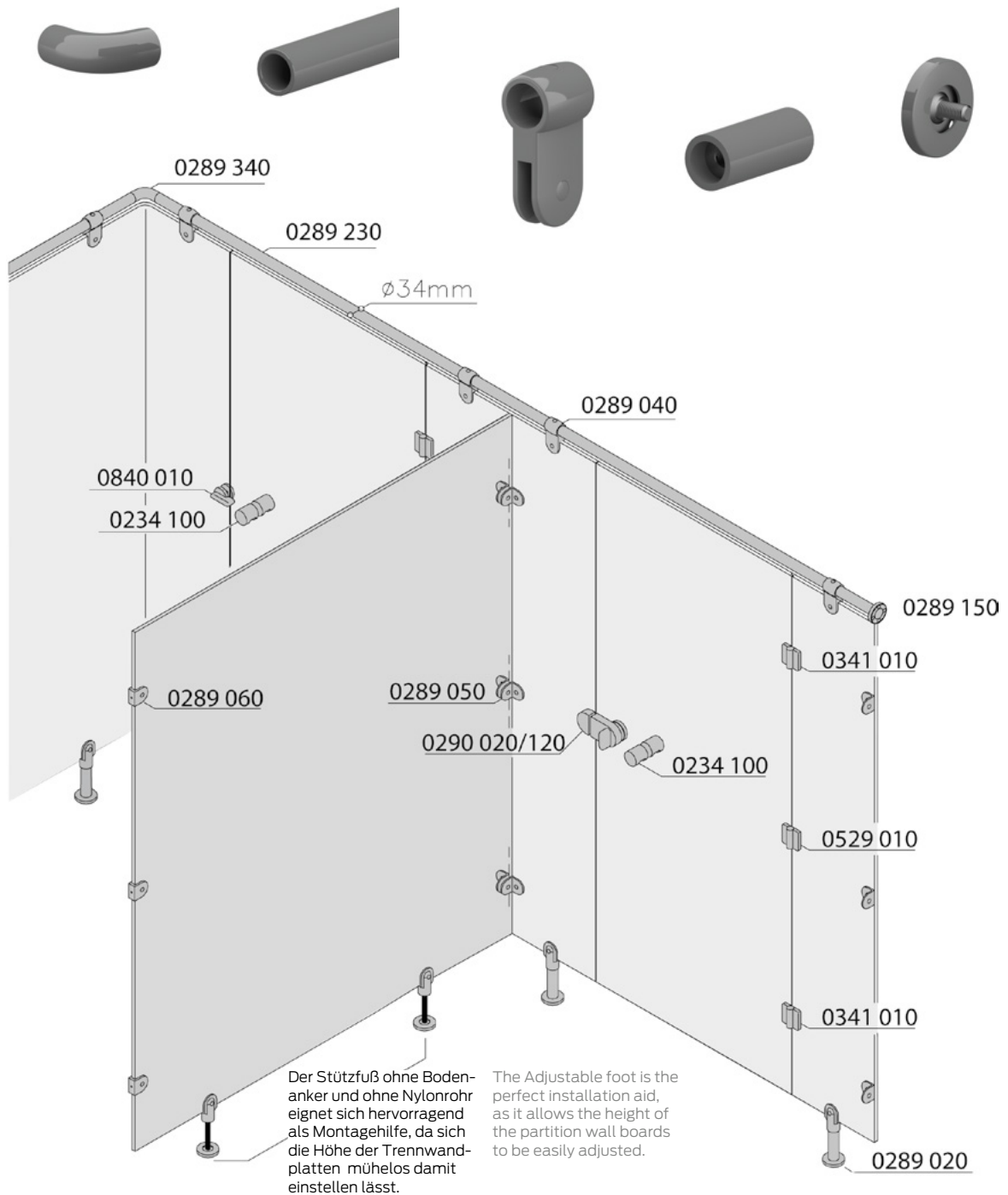



Stützfuß Support foot

Code PG 2600

- | | | |
|--|-----------------|---------|
| ▶ NY.STF 95.0
ohne Bodenanker
without floor anchor | 0289 020 | 42,50 € |
| ▶ NY.STF 95.2
Sockel aus Edelstahl,
Werkstoff Nr. 1.4301 (A2, AISI 304)
ohne Bodenanker.
Base made of stainless steel,
material No. 1.4301 (A2, AISI 304)
without floor anchor | 0289 120 | 48,00 € |

Nylon Stützfuß

- aus Nylon,
- lieferbar in den Nylon-Farben,
- für Plattenstärke 13 mm,
- Sockel mit korrosionsgeschütztem Stahlkern, Rosette Ø 70 mm,
- Lieferung mit Gewindehülse und Abdeckkappe und Schrauben 5 x 30 mm zur Plattenbefestigung.

① Zur Bodenbefestigung werden Schrauben 6 x 70 mm und Dübel 8 mm empfohlen.
Zur Befestigung ohne Schrauben wird Loctite Aktivator 738 mit Kleber 329 bzw. 330 empfohlen.

Nylon Adjustable foot

- made of nylon,
- available in nylon colours,
- for a panel thickness of 13mm,
- base with anti-corrosive steel core, rose Ø 70mm,
- supplied with threaded sleeve with cap and 5 x 30mm screws for fixing of panel.

① For securing to the floor 6 x 70mm screws and 8mm dowels are recommended.
For fixing with screws we recommend Loctite Activator 738 with glue 329 or 330.

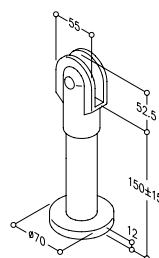

Stützfuß Support foot

Code PG 2600

- | | | |
|--|-----------------|---------|
| ▶ NY.STF 95.10
mit Bodenanker
with floor anchor | 0289 030 | 44,00 € |
| ▶ NY.STF 95.12
Sockel aus Edelstahl,
Werkstoff Nr. 1.4301 (A2, AISI 304)
mit Bodenanker
Base made of stainless steel,
material No. 1.4301 (A2, AISI 304)
with floor anchor | 0289 130 | 51,00 € |

Nylon Stützfuß mit Bodenanker

- aus Nylon,
- lieferbar in den Nylon-Farben,
- für Plattenstärke 13 mm,
- Sockel mit korrosionsgeschütztem Stahlkern, mit Bodenanker und Rosette Ø 70 mm,
- Lieferung mit Gewindehülse mit Abdeckkappe und Schrauben 5 x 30 mm zur Plattenbefestigung.

① Zur Bodenbefestigung werden Schrauben 6 x 70 mm und Dübel 8 mm empfohlen.

Nylon Adjustable foot with floor anchor

- made of nylon,
- available in nylon colours,
- for a panel thickness of 13mm,
- base with anti-corrosive steel core, rose Ø 70mm,
- supplied with threaded sleeve with cap and 5 x 30mm screws for fixing of panel.

① For securing to the floor 6 x 70mm screws and 8mm dowels are recommended.

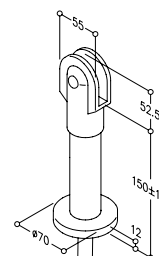

**Distanzscheibe**
Spacer

Code PG 2600

Nylon Distanzscheibe**Nylon Spacer**▶ NY.DS
3 mm**0289 620**

25,25 €

- aus Nylon,
- lieferbar in den Nylon-Farben,
- für Platten mit Plattenstärke 10 mm und Plattenhalter 13 mm,
- Verpackungseinheit 10 Stück.

- made of nylon,
- available in nylon colours,
- for panels with panel thickness 10mm and panel holder 13mm,
- packaging unit 10 pcs.

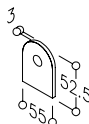
**Befestigungshülsen**
Mounting sleeves

Code PG 2600

Befestigungshülsen mit Abdeckkappe**Mounting sleeves with cap**

▶

0289 101

25,25 €

- aus Nylon,
- lieferbar in den Nylon-Farben,
- Satz für alle Plattenhalter,
- Verpackungseinheit 10 Stück.

- made of nylon,
- available in nylon colours,
- set for all panel brackets,
- packaging unit 10 pcs.

**Senk-Spax-Schrauben**
Spax countersunk screws

Code PG 2600

Senk-Spax-Schrauben**Countersunk screws**

▶ 5 x 30 mm

0289 091

2,35 €

- korrosionsgeschützt,
- Verpackungseinheit 10 Stück.

- galvanized,
- packaging unit 10 pcs.

**Schrauben und Dübelset**
Set of screws and dowels

Code PG 6600

Schrauben und Dübelset für Bodenbefestigung**Set of screws and dowels for fixing to the floor**

▶

0289 095

2,15 €

- 4 Schrauben 6 x 70 mm und Dübel 8 mm.

- 4 pcs. 6 x 70mm screws and 8mm dowels.

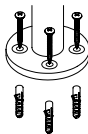



Nylon Trennwandriegel

- aus Nylon,
- lieferbar in den Nylon-Farben,
- Türstärke 13 mm,
- korrosionsgeschützt,
- Riegel 360° drehbar, 90° rastend,
- für gefälzte, ungefälzte und ungefälzt überlappende Türen geeignet,
- Lieferung mit zwei Senkschrauben M4.

Nylon Privacy thumbturn

- made of nylon,
- available in nylon colours,
- 13mm door thickness,
- galvanized,
- thumbturn 360° turnable, 90° snap-in locking,
- suitable for following door types: rebated, unrebated and overlapped,
- supplied with two M4 countersunk screws.

Trennwandriegel Code PG 2600
Partition door lock

- ▶ NY.TWR 840.01 Münz 8 **0840 010** 12,75 €
Coin release 8
- ▶ NY.TWR 840.03 Münz 8 **0840 030** 15,00 €
Coin release 8
Stahlteile aus Edelstahl,
Steel parts made of stainless steel
- ▶ NY.TWR 840.03 Münz 8 **0840 080** 15,50 €
Coin release 8
mit Distanzstück 12 mm
Stahlteile aus Edelstahl
with spacer 12mm
Steel parts made of stainless steel
- ▶ NY.TWR 840.03 Münz 8 **0840 090** 15,50 €
Coin release 8
mit Distanzstück 14 mm
Stahlteile aus Edelstahl,
with spacer 14mm
Steel parts made of stainless steel
- ▶ NY.TWR 84 NT Münz 8 **0838 010** 14,25 €
Coin release 8
mit Edelstahl-Münzknopf
with stainless steel coin release knob

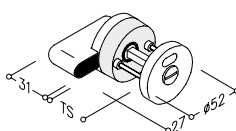
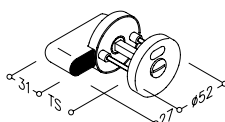

- ▶ NY.TWR 840.02 **0840 020** 14,00 €
Dorn verdeckt
key release concealed
- ▶ NY.TWR 840.02 Dorn 8 **0840 160** 15,50 €
Mandrel 8
mit Distanzstück 12 mm
Stahlteile aus Edelstahl,
with spacer 12mm
Steel parts made of stainless steel
- ▶ NY.TWR 840.02 Dorn 8 **0840 100** 15,50 €
Mandrel 8
mit Distanzstück 14 mm
Stahlteile aus Edelstahl,
with spacer 14mm
Steel parts made of stainless steel
- ▶ NY.TWR 840.02 Dorn 8 **0840 180** 17,50 €
Stahlteile aus Edelstahl,
Steel parts made of stainless steel

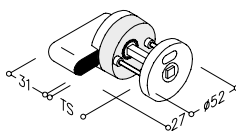
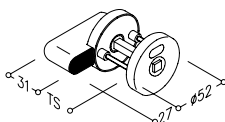



Nylon Trennwandschloss

- Trennwandschloss und Schließstück für aufgesetzte Montage,
- aus Nylon,
- lieferbar in den Nylon-Farben,
- Schließriegel aus Metall mit 13 mm Vorschau,
- Schloss zur Durchschraubbefestigung mit Rot-Weiß Rosette,
- Schließstück zur Aufschraubmontage,
- Lieferung mit verdeckter Verschraubung für 13 mm Trennwandplatte,
- Notöffnung Münz oder Dorn, links- oder rechtsschließend lieferbar.

Nylon Wet cubicle lock

- locking device and striker for surface mounting,
- made of nylon,
- available in nylon colours,
- deadbolt made of metal,
- lock for bolt-through fixing with red-white indicator
- supplied with concealed fixing for 13mm HPL panels
- coin release or key release / left-hand or right-hand available

Trennwandschloss Code PG 2600
Partition wall lock

- ▶ NY.TWS 94 Münz 8 links **0290 010** 33,00 €
Coin release 8 left
- ▶ NY.TWS 94 Münz 8 rechts **0290 020** 33,00 €
Coin release 8 right
- ▶ NY.TWS 94 Dorn 8 links **0290 110** 33,00 €
Key release 8 left
- ▶ NY.TWS 94 Dorn 8 rechts **0290 120** 33,00 €
Key release 8 right

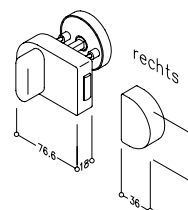
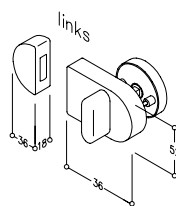

Nylon Türknopf

- aus Nylon,
- lieferbar in den Nylon-Farben,
- Paar: Lieferung mit 2 Stück Senk-Spaxschrauben 4 x 40 mm.
- Stück: Lieferung ohne Schrauben.

Nylon Door knob

- made of nylon,
- available in nylon colours,
- pair: supplied with 2 spax countersunk screws 4 x 40mm.
- Piece: supplied without screws.

ⓘ Bei Bestellung bitte Türstärke angeben.

ⓘ Please specify door thickness when ordering.



Türknopf Code PG 2600
Door knob

- ▶ NY.TK 80, Paar pair **0234 100** 22,00 €
- ▶ NY.TK 80, Stück piece **0234 010** 11,00 €

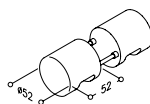



Nylon Türbänder

- aus Nylon,
- lieferbar in den Nylon-Farben,
- stahlverstärkt,
- Lieferung ohne Befestigungsschrauben.

Nylon Cubicle hinge

- made of nylon,
- available in the nylon colours,
- steel reinforced,
- supplied without fastening screws.

Türbänder Door hinge

Code PG 2200

- | | | |
|------------------------------------|-----------------|---------|
| ▶ NY.TB 78 DIN rechts
DIN right | 0341 010 | 14,00 € |
| ▶ NY.TB 78 DIN links
DIN left | 0341 020 | 14,00 € |

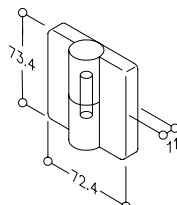

Nylon Türbänder mit Feder

- aus Nylon,
- lieferbar in den Nylon-Farben,
- stahlverstärkt,
- Lieferung ohne Befestigungsschrauben.

Nylon Cubicle hinge with spring

- made of nylon,
- available in nylon colours,
- steel reinforced,
- delivery without fastening screws.

Türbänder Door hinge

Code PG 2200

- | | | |
|---|-----------------|---------|
| ▶ NY.TB 82.1 DIN rechts
für Türschließung
DIN right
for door closing | 0529 010 | 28,00 € |
| ▶ NY.TB 82.1 DIN links
für Türschließung
DIN left
for door closing | 0529 020 | 28,00 € |

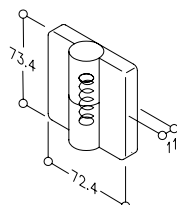

Belastung: 2 Bänder für Türgewicht bis zu 40 kg
3 Bänder für Türgewicht bis zu 60 kg

Burden: 2 hinges for door weight up to 40kgs
3 hinges for door weight up to 60kgs

- | | | |
|---|-----------------|---------|
| ▶ NY.TB 82.2 DIN rechts
für Türöffnung
DIN right
for door opening, | 0529 030 | 33,00 € |
| ▶ NY.TB 82.2 DIN links
für Türöffnung
DIN left
for door opening, | 0529 040 | 33,00 € |

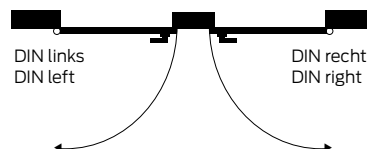



Abdeckung Cover

Code PG 2200

▶ NY.TB 78/82
1 Stück
1 piece

0341 130 2,85 €

Nylon Abdeckung

- für Nylon-Türband NY.TB 78/82,
- aus Nylon,
- lieferbar in den Nylon-Farben.

Nylon Hinge Cover

- for nylon hinge NY.TB 78/82,
- made of nylon,
- available in nylon colours.

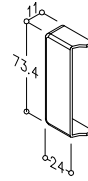

Distanzstück Spacer

Code PG 2200

▶ NY.D 2
Dicke 2 mm
Thickness 2mm

0341 030 2,80 €

▶ NY.D 3
Dicke 3 mm
Thickness 3mm

0341 040 2,80 €

▶ NY.D 12
Dicke 12 mm
Thickness 12mm

0341 060 2,80 €

▶ NY.D 14
Dicke 14 mm
Thickness 14mm

0341 070 2,80 €

Nylon Distanzstück

- für Nylon-Türband NY.TB 78/82,
- aus Nylon,
- lieferbar in den Nylon-Farben.

Nylon Spacer

- for nylon hinge NY.TB 78/82,
- made of nylon,
- available in nylon colours.

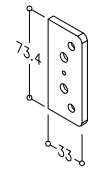

Schraubenpack Screw pack

Code PG 2600

▶ NY.SP

2980 073 2,75 €

Schraubenpack

- für Nylon Türband NY.TB 78/82,
- 4 Stück Senkschrauben M6 x 16 (A2).

Screw pack

- for nylon hinge NY.TB 78/82,
- 4 countersunk screws M6 x 16 (A2)





Rundrohr Nylon round tube

Code PG 2600

▶ NY.RO
34 x 26 x 720 mm

0289 230 21,25 €

▶ RO
26 x 2 x 1000 mm

0289 250 10,25 €

▶ M12 x 2000 mm

0289 280 14,25 €

▶ M12 x 3000 mm

0289 290 21,00 €

▶ VM M12

0289 320 1,45 €

▶ 26 x 2

0289 301 5,30 €

▶ 34 x 2,8

0289 311 2,55 €

Nylon Einzelteile für Obergurt

Nylon-Rundrohr

- aus Nylon (PA 6),
- lieferbar in den Nylon-Farben,
- beiseitig entgratet,
- Ø 34 x 4 mm,
- max. Lieferlänge 720 mm.

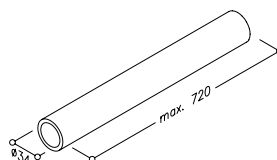

Stahlrohr

- korrosionsgeschützt,
- Rohrlänge max. 3000 mm

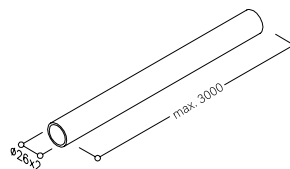

Gewindestange

- M12 x 2000 mm,
- M12 x 3000 mm,
- korrosionsgeschützt.

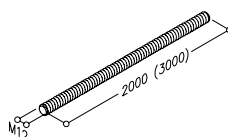

Verbindungs Mutter

- zum Verlängern der Gewindestange.

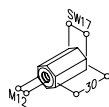

Distanzclip für Stahlrohr

- sind im Abstand von ca. 0,5 m auf die Gewindestange gesteckt, um einerseits die Gewindestange im Rohr zu zentrieren und andererseits Geräusche bei starken Erschütterungen zu verhindern,
- Verpackungseinheit 10 Stück.



Transportsicherung

- zur axialen Sicherung der Gewindestange im Rohr,
- Verpackungseinheit 10 Stück.



Nylon Individual parts for upper framework

Nylon Tube

- made of nylon,
- available in nylon colours,
- deburred on both ends,
- 34 x 4 mm dia.,
- length supplied 720mm.

Steel tube

- galvanized,
- tube length max. 3000mm.

Threaded rod

- M12 x 2000mm,
- M12 x 3000mm,
- galvanized.

Connecting nut

- connection of threaded rod.

Distance clips

- are placed on the threaded rod in a distance of approx. 0.5m to centre the threaded rod within the tube as well as to avoid noise in case of strong vibrations,
- packaging unit 10 pcs.

Safety device for transport

- for centering the threaded rod in the nylon tube,
- packaging unit 10 pcs.

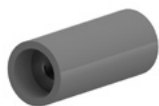

Kupplungsstück Coupling piece

Code PG 2600

▶ NY.KL **0289 330** 18,75 €

Nylon Kupplungsstück

- aus Nylon,
- lieferbar in den Nylon-Farben,
- korrosionsgeschützt,
- Ø 34 x 80 mm,
- beidseitig Innengewinde M12,
- kann vor Wandanschluss, zum Verspannen der Nylonrohre oder als Verbindungsglied mehrerer langer Rohrelemente eingesetzt werden,
- das Stahlrohr greift 12 mm, die Gewindestange 30 mm in das Kupplungsstück ein.

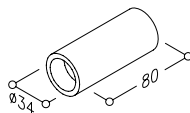

Nylon Jointing piece

- made of nylon,
- available in nylon colours,
- galvanized,
- 34x80mm dia.,
- M12 internal thread on both ends,
- can be used in front of a wall connection, for bracing nylon tubes or as a connecting link between multiple long tube elements,
- the jointing piece has a 12mm recess in each end for attachment of steel tube and a threaded female connection 30mm for the threaded rod.



Bogen 45° Bend 45°

Code PG 2600

▶ NY.BO 34.45° **0289 350** 39,50 €

Nylon Bogen 45°

- aus Nylon,
- lieferbar in den Nylon-Farben,
- korrosionsgeschützt,
- Ø 34 mm,
- beidseitig Innengewinde M12,
- das Stahlrohr greift 12 mm, die Gewindestange 30 mm in den Bogen ein.

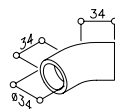

Nylon Bend 45°

- made of nylon,
- available in nylon colours,
- galvanized,
- 34mm dia.,
- M12 internal thread on both ends,
- the 45° bend has a 12mm recess for attachment of steel tube and a threaded female connection 30mm for the threaded rod.



Bogen 90° Bend 90°

Code PG 2600

▶ NY.BO 34.90° **0289 340** 21,50 €

Nylon Bogen 90°

- aus Nylon,
- lieferbar in den Nylon-Farben,
- korrosionsgeschützt,
- Ø 34 mm,
- beidseitig Innengewinde M12,
- das Stahlrohr greift 12 mm, die Gewindestange 35 mm in den Bogen ein.

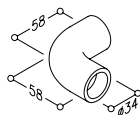

Nylon Bend 90°

- made of nylon,
- available in nylon colours,
- galvanized,
- 34mm dia.,
- M12 internal thread on both ends,
- the 90° bend has a 12mm recess for attachment of steel tube and a threaded female connection 30mm for the threaded rod.



T-Stück T-piece

► NY.T34

Code PG 2600

0289 360 29,50 €

Nylon T-Stück

- aus Nylon,
- lieferbar in den Nylon-Farben,
- korrosionsgeschützt,
- Ø 34 mm,
- 58 x 102 mm,
- verstärkt,
- langer Schenkel mit Durchgangsbohrung Ø 12,5 mm für Gewindestange durchlaufend,
- abgehender Schenkel mit Innengewinde M12.

ⓘ Der Anschluss an das Rohrelement ist wie beim Kupplungsstück bzw. Wandanschluss durchzuführen.

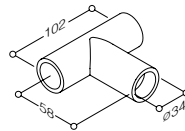

Nylon T-piece

- made of nylon,
- available in nylon colours,
- galvanized,
- 34mm dia.,
- 58 x 102mm,
- steel reinforced,
- horizontal part with drill hole Ø 12.5mm for continuous threaded rod,
- vertical part with M12 female thread.

ⓘ The connection to the tube element is established in the same way as for the coupling piece or wall connector.

Wandanschluss Wall connector

► NY.WA

Code PG 2600

0289 150 15,50 €



Nylon Wandanschluss

- aus Nylon,
- lieferbar in den Nylon-Farben,
- mit Rosettenunterteil und verstärkter Stahlscheibe mit eingeschweißter Senkschraube M12 x 25 mm,
- Nylon-Rosettenoberteil zur verdeckten Befestigung.

ⓘ Für die Wandbefestigung werden Schrauben 6 x 70 mm und Dübel 8 mm empfohlen.

Der Wandanschluss kann mit einer Verbindungsmutter an die Gewindestange oder direkt an einen Bogen oder Kupplungsstück montiert werden.

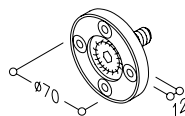

0289 095 2,15 €

Schrauben/Dübelset

- für Wandmontage,
- 4 Schrauben Ø 6 x 70 und Dübel 8 mm.

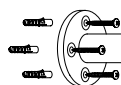

Nylon Wall fixing

- made of nylon,
- available in nylon colours,
- wall fixing consisting of rose inner and reinforced steel-plate with welded countersunk screw M12x25,
- nylon rose cover for concealed fixing.

ⓘ For wall fixing 6 x 70mm screws and 8mm dowels are recommended.

The wall fixing can be mounted using a connecting nut onto the threaded rod or directly onto a bend or jointing piece.

Set of screws/dowels

- for fixing to the wall,
- 4 screws 6 dia. x 70mm and 8mm dowels.

**Befestigungswinkel**
Mounting bracket

Code PG 2600

▶ NY.BW

0289 050 8,65 €**Nylon Befestigungswinkel**

- aus Nylon,
- lieferbar in den Nylon-Farben,
- kann zur Einzel-, paarweisen oder versetzten Befestigung eingesetzt werden und eignet sich sowohl für eine Montage Platte /Platte oder Platte/Wand,
- Lieferung mit zwei Abdeckkappen.

① Zur Einzel- bzw. versetzten Befestigung an Plattenmaterialien werden Senkschrauben M5 x 16 mm empfohlen. Zur paarweisen Befestigung werden Senkkopf-Hülenschrauben M5 x 16 mm mit einer Hülsenmutter M5 x 15 mm empfohlen. Zur Wandbefestigung werden Schrauben Ø6 x 70 mm und Dübel 8 mm empfohlen.

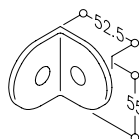
**Nylon Right angle bracket**

- made of nylon,
- available in nylon colours,
- can be either used for individual, misaligned or back-to-back fixing, for fixing of panel to panel or panel to wall,
- supplied with two caps.

① We recommend countersunk screws M5 x 16mm for individual or misaligned fixing. For back-to-back fixing countersunk screws M5 x 16mm plus sleeve nut M5 x 15mm. For wall mounting screw 6 x 70mm plus S8 plug.

▶ NY.AK

0289 102 8,40 €**Nylon Abdeckkappe**

- aus Nylon,
- lieferbar in den Nylon-Farben,
- für NY.BW, NY.RPM, NY.WPH,
- Verpackungseinheit 10 Stück.

Nylon Cap

- made of nylon,
- available in nylon colours,
- for NY.BW, NY.RPM, NY.WPH,
- packaging unit 10 pcs.

▶ NY.SP/BW

0289 321 0,65 €**Schraubenpack****Einzelbefestigung an Trennwandplatten (1)**

- 2 Stück Senkschrauben M5 x 16

**Screw pack****Single fixing to HPL panels (1)**

- 2 countersunk screws M5 x 16

▶ NY.SP/BW

0289 322 0,75 €**Schraubenpack****Einzelbefestigung an Mauerwerk (2)**

- 1 Stück Senkschraube M5 x 16,
- Schraube Ø 6 x 70 mm und Dübel Ø 8 mm.

**Screw pack****Single fixing to masonry wall (2)**

- 1 countersunk screws M5 x 16
- 6mm dia. x 70mm screws and S8 plugs.

▶ NY.SP/BW

0289 323 2,25 €**Schraubenpack****paarweise Befestigung an Trennwandplatten (3)**

- 3 Stück Senkschrauben M5 x 16 und Hülsenmutter M5 x 15.

**Screw pack****Back-to-back fixing to HPL panels (3)**

- 3 countersunk screws M5 x 16 and M5 x 15 sleeve nut.

▶ NY.SP/BW

0289 324 2,50 €**Schraubenpack****paarweise Befestigung an Mauerwerk (4)**

- 1 Stück Senkschraube M5 x 16, und Hülsenmutter M5 x 15, 2 Schrauben Ø 6 x 70 mm und 2 Dübel Ø 8 mm

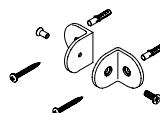
**Screw pack****Back-to-back fixing to HPL panels (4)**

- 1 pc. countersunk screw M5 x 16, threaded bush M5 x 15, 2 screws 6mm dia. x 70mm and 2 plugs S8.



Nylon Rohrplattenhalter

- aus Nylon,
- lieferbar in den Nylon-Farben,
- Lieferung mit Gewindehülse, zwei Abdeckkappen und zwei Schrauben 5 x 20 mm.

Nylon Tubular panel holder

- made of nylon,
- available in nylon colours,
- supplied with threaded bush, two caps and two 5 x 20mm screws.

Rohrplattenhalter Tube board bracket	Code	PG 2600
▶ NY.RPH	0289 040	16,75 €

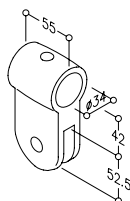

Nylon Wandplattenhalter

- aus Nylon,
- lieferbar in den Nylon-Farben,
- für Plattenstärke 13 mm,
- Lieferung mit Gewindehülse, Abdeckkappe und Schrauben 5 x 20 mm zur Plattenbefestigung.

Nylon Wall panel holder

- made of nylon,
- available in nylon colours,
- for a panel thickness of 13mm,
- supplied with threaded bush, cap and 5 x 20mm screws for fixing of panels.

- ① Zur Wandbefestigung werden Senkkopfschrauben 6 x 70 mm sowie Dübel 8 mm empfohlen.

- ① For wall mounting 6 x 70mm countersunk screws and S8 plugs are recommended.

Wandplattenhalter Wall board bracket	Code	PG 2600
▶ NY.WPH	0289 060	16,75 €

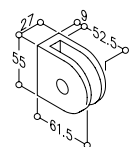

Distanzscheibe Spacer	Code	PG 2600
▶ NY.DS 3 mm	0289 620	25,25 €

Nylon Distanzscheibe

- aus Nylon,
- lieferbar in den Nylon-Farben,
- für Rohr- und Wandplattenhalter, bei einer Plattenstärke von 10 mm,
- Verpackungseinheit 10 Stück.

Nylon Spacer

- made of nylon,
- available in nylon colours,
- for tubular panel holder and wall panel holder, with a panel thickness of 10mm,
- packaging unit 10 pcs.

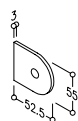

Befestigungshülsen Mounting sleeves with caps	Code	PG 2600
▶	0289 101	25,25 €

Nylon Befestigungshülsen mit Abdeckkappen

- aus Nylon,
- lieferbar in den Nylon-Farben,
- Satz für alle Plattenhalter,
- Verpackungseinheit 10 Stück.

Nylon Socket screws with caps

- made of nylon,
- available in nylon colours,
- set for all panel brackets,
- packaging unit 10 pcs.

Senk-Spax-Schrauben Spax countersunk screws	Code	PG 2600
	0289 081	2,20 €

Senk-Spax-Schrauben

- korrosionsgeschützt,
- Verpackungseinheit 10 Stück.

Spax countersunk screws

- galvanized,
- packaging unit 10 pcs.



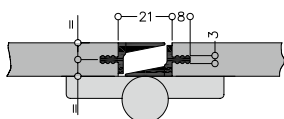

Sichtschutzprofil Anti-vision strip

Code PG 2600

▶ SSP 2050 **0289 440** 14,50 €

Sichtschutzprofil

- 1 Stück = Lieferlänge 2050 mm,
- aus Kunststoff,
- in Farbe schwarz (016) und weiß (019),
- werden an der Bandseite der Tür bzw. Platte montiert,
- werden in einem Spezialverfahren aus einem harten und weichen Kunststoff extrudiert, der harte Bereich dient zur Aufnahme in die stirnseitig genutete Platte und der weiche Bereich dient zur Geräuschkämpfung und zum Klemmschutz, die Nut benötigt in der Breite 3 mm und in der Tiefe 8 mm,
- selbsthaftend, werden in die vorhandene Nut eingeschlagen.

ⓘ Sonderlängen sind nicht möglich, können vom Verarbeitenden individuell zugeschnitten werden.

Anti-vision strip

- 1 unit = delivery length 2050mm,
- made of nylon,
- in colour black (016) and white (019),
- are mounted on the hinge side of the door or panel,
- are extruded from a hard and soft PVC in a special process, the hard area is for insertion into the frontally grooved panel while the soft area provides noise insulation and finger protection, the required groove is 3mm wide and 8mm deep,
- self-adhesive, are simply hammered into the existing groove.

ⓘ Bespoke lengths are not available, can be cut to the required length by the installer.

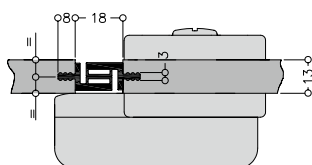

Anschlagprofil Frame-stop profile

Code PG 2600

▶ ASP 2050 **0289 450** 14,50 €

Anschlagprofil

- 1 Stück = Lieferlänge 2050 mm,
- aus Kunststoff,
- in Farbe schwarz (016) und weiß (019),
- werden an der Bandseite der Tür bzw. Platte montiert,
- werden in einem Spezialverfahren aus einem harten und weichen Kunststoff extrudiert, der harte Bereich dient zur Aufnahme in die stirnseitig genutete Platte und der weiche Bereich dient zur Geräuschkämpfung und zum Klemmschutz, die Nut benötigt in der Breite 3 mm und in der Tiefe 8 mm,
- selbsthaftend, werden in die vorhandene Nut eingeschlagen.

ⓘ Sonderlängen sind nicht möglich, können vom Verarbeitenden individuell zugeschnitten werden.

Finger protection strip

- 1 unit = delivery length 2050mm,
- made of nylon,
- in colour black (016) and white (019),
- are mounted on the hinge side of the door or board,
- are extruded from a hard and soft PVC in a special process, the hard area is for insertion into the frontally grooved panel while the soft area provides noise insulation and finger protection, the required groove is 3mm wide and 8mm deep,
- self-adhesive, are simply hammered into the existing groove.

ⓘ Bespoke lengths are not available, can be cut to the required length by the installer.

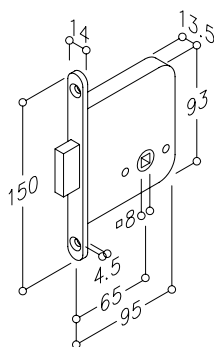
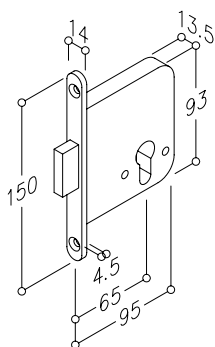

Einsteckriegelschloss mit Stulp 14 x 150 x 4,5 mm

- aus Nylon,
- korrosions- und wartungsfrei,
- für Trennwandtüren mit Einsteckriegelschloss,
- speziell für Badezellentüren.

Mortise deadbolt lock with 14 x 150 x 4.5mm forend

- made of nylon,
- corrosion and maintenance-free,
- for partition wall doors with mortise bolt lock,
- especially for cabin doors.

Einsteckriegelschloss Mortise deadbolt lock

Code PG1000

▶ NY.ERS 76 PZ
STULP 4,5
FOREND 4,5

0256 050 14,75 €

▶ NY.ERS 76 WC
STULP 4,5
FOREND 4,5

0256 060 14,75 €



Passende **Nylon Care Accessories**
finden Sie ab Seite 352.

Matching **Nylon Care accessories** can
be found starting on page 352.

